

éclairage solaire

CATALOGUE



2026

SUN AMEX

INDEX

03 QUI SOMMES NOUS...

04 MODULOSUN
INNOVATION 2025

18 LAMPADAIRE
JARDIN

21 ÉCLAIRER
EN CONTINU

26 ÉCLAIRER
ET BALISER

30 ÉCLAIRER
ET SÉCURISER

35 ÉCLAIRER
ET AMBIANCER

38 VIDEO SURVEILLANCE

40 MERCHANDISING



QUI SOMMES NOUS...



SOCIÉTÉ FRANÇAISE BASÉE DANS LE SUD DE LA FRANCE, **SUN AMEX** MET TOUTES SES COMPÉTENCES DANS L'ÉLABORATION D'UNE GAMME DE PRODUITS SOLAIRES PERFORMANTE ET INNOVANTE.

CHACUN DE NOS PRODUITS EST ÉLABORÉ SELON UN CAHIER DES CHARGES STRICT.

NOUS SÉLECTIONNONS DES BATTERIES DE PREMIÈRE CATÉGORIE POUR UNE DURÉE DE VIE ACCRUE, DES MATÉRIAUX DE PREMIER CHOIX POUR UNE GRANDE RÉSISTANCE AUX INTEMPÉRIES AINSI QUE DES COMPOSANTS ÉLECTRONIQUES PERFORMANTS ET REMPLAÇABLES POUR UNE RÉPARABILITÉ DANS LE TEMPS.

DÉCOUVREZ DANS CE CATALOGUE NOTRE GAMME DE PRODUITS SOLAIRES INNOVANTS ET PERFORMANTS...



**SUN AMEX
S'ENGAGE**

**PERFORMANCE
INNOVATION
MATÉRIAUX DE QUALITÉ
CONÇU POUR DURER
RÉPARABILITÉ**

MODULO SUN

By Sun Amex



vidéo

INNOVATION 2025



NEW

**1 PANNEAU POUR
CONNECTER JUSQU'À
10 LUMINAIRES**

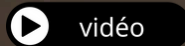

**CONNECTEZ JUSQU'À 10
LUMINAIRES EN
ADDITIONNANT LES 
DE CHAQUE APPAREIL.**

**CUMULEZ JUSQU'À 4 
AU MAXIMUM,
SOIT 2000LM MAX**

**CONFIGUREZ
VOTRE SYSTÈME
EN
3 ÉTAPES**

1. Je m'équipe du kit PANNEAU & BATTERIE



Puissance cumulée
2000 lumens max

2. Je choisis mes LUMINAIRES

Connectez jusqu'à 10 luminaires en additionnant les ☀ de chaque appareil.
Cumulez jusqu'à 4 ☀ au maximum.

Exemples de configurations

autonomie par appareil jusqu'à 12H



3. Je rajoute des OPTIONS

- PANNEAU SOLAIRE**
Rollonges 3m/5m
- BATTERIE BOX**
Support mural
- LUMINAIRES**
Piquet projecteur
Dédouleur
Rollonges 1/3/5/10m
- COMPLÉMENTS**
Eolienne
Box wifi



AUTONOMIE JUSQU'À 12H PAR APPAREIL



CAPACITE 2000 LUMENS

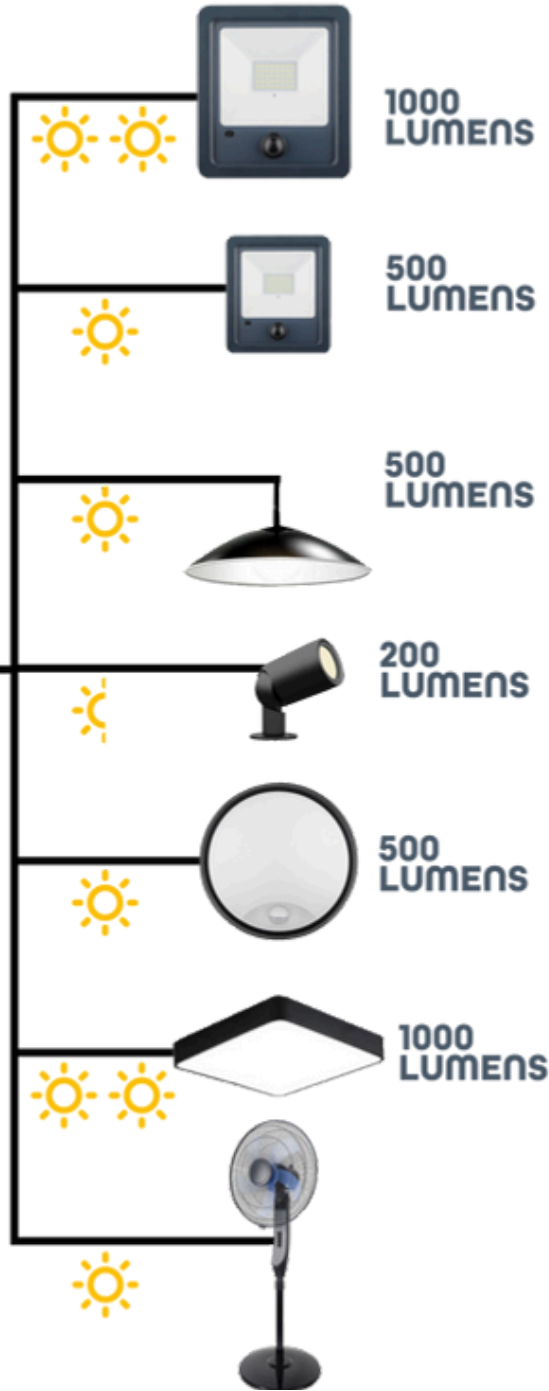

vidéo

1 panneau solaire pour connecter jusqu'à 4 ☀



ÉTAPE 1

S'ÉQUIPER DU KIT PANNEAU & BATTERIE

Référence	MOD-PANNEAU24
Code EAN	3701192901751
capacité en lumens	2000 max
capacité en soleils	4 soleils max
Matériel	PC, aluminium
Connectivité Bluetooth ble	TUYA - Visualisation du niveau batterie
Type de batterie	LiFePo4 2000 cycles déportable et remplaçable
Capacité batterie	6,4V, 12AH, 76,8Wh
Type de panneau	black, monocristallin
Longueur de câble	50cm
Puissance Panneau	9V,24W
Temps de charge solaire	8-10H
Grade IP	IP65
Garantie	2 ANS
Dimensions panneau	390*360*15mm
Dimensions batterie	135*220mm
PCB	2

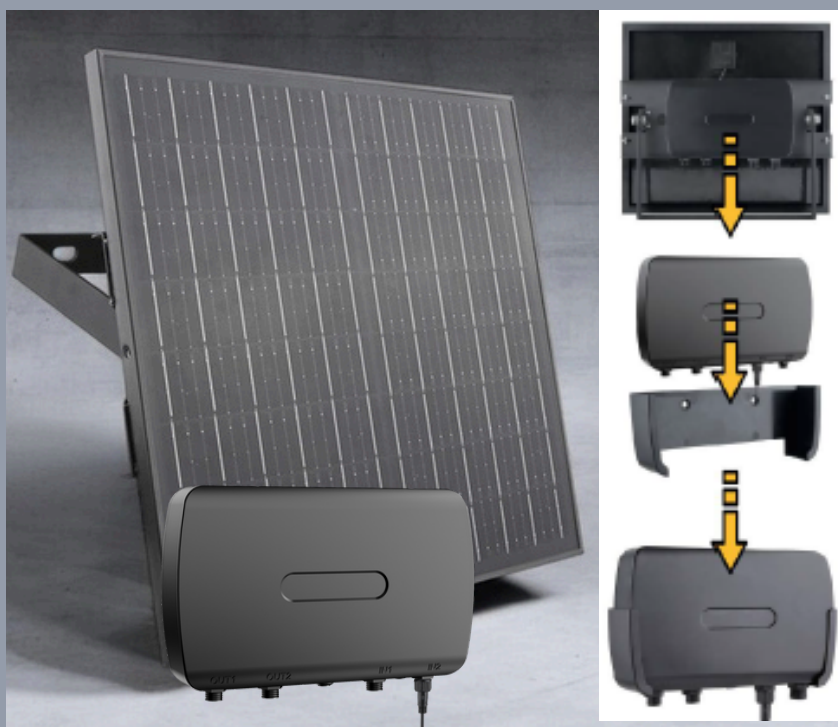

ÉTAPE 2

CHOISIR SES LUMINAIRES

2. Je choisis mes LUMINAIRES

Connectez jusqu'à 10 luminaires en additionnant les ☀️ de chaque appareil.
Cumulez jusqu'à 4 ☀️ au maximum.

autonomie
par appareil
jusqu'à **12H**

Exemples de configurations

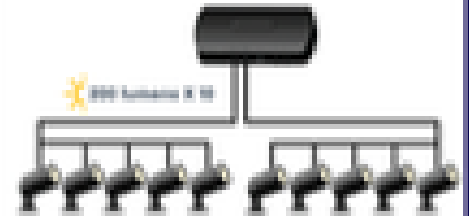
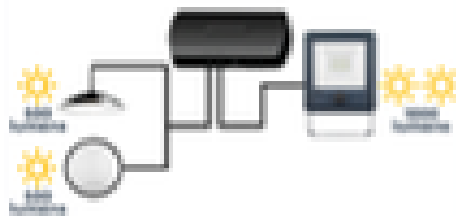

2



**ÉTAPE
2**

**CHOISIR SES
LUMINAIRES
VARIER LES PLAISIRS...**

MODULO SUN
By Sun Amex



**PANNEAU SOLAIRE À
BATTERIE
DÉPORTABLE**



HUBLLOT LED



**SUSPENSION LED
PLAFONNIER**



**BATTERIE
DÉPORTABLE
SUPPORT MURAL**



PROJECTEURS

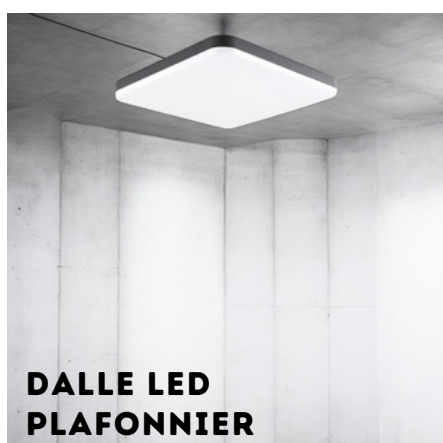

**DALLE LED
PLAFONNIER**



**SPOT À FIXER ET
PLANTER**



**SPOT À FIXER ET
PLANTER**

ÉTAPE 2

CHOISIR SES LUMINAIRES PROJECTEURS

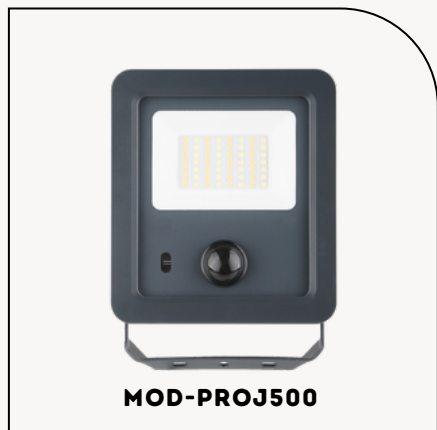

MOD-PROJ500

500 LUMENS

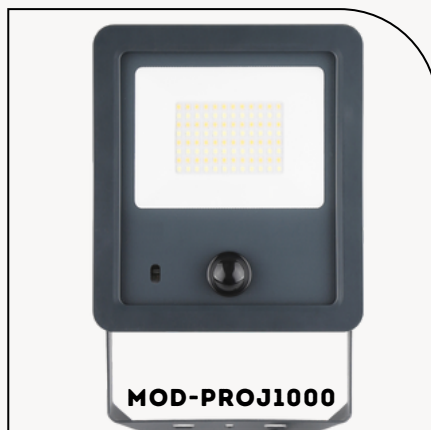

MOD-PROJ1000

1000 LUMENS

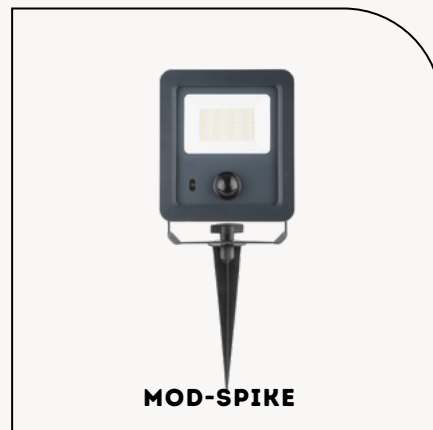

MOD-SPIKE

OPTION PIQUET

Référence	MOD-PROJ500	MOD-PROJ1000
Code EAN	3701192901768	3701192901775
Matériel	Plastique traité anti UV - visserie inox	
Longueur câble	3m	
Télécommande	infrarouge fournie	
Dimensions	146.5*130*44.3mm	183.7*162.4*44.3mm
pcb	6	6
Grade IP	IP65	
Garantie	2 ans	

FONCTIONNALITÉS:

- ON-OFF
- AUTO-CRÉPUSCULAIRE
- DOUBLE DÉTECTION: 0%-100% OU 25%-100%
- TEMPÉRATURE AU CHOIX: 3000K-4000K-6000K
- VARIATEUR 30%-60%-100%
- TEMPORISATEUR 1H-2H-4H-6H

AUTONOMIES:

- ON 8H AVEC ABAISSEMENT INTENSITÉ
- CRÉPUSCULAIRE 12H AVEC ABAISSEMENT INTENSITÉ

TUYA:

- ON/OFF
- VARIATEUR D'INTENSITÉ

INSTALLATION:

- À FIXER OU PLANTER AVEC OPTION MOD-SPIKE



CHOIX DE LA TEMPÉRATURE D'ÉCLAIRAGE

3000K

4000K

6000K



ÉTAPE 2

CHOISIR SES LUMINAIRES HUBLOT MURAL

MODULO SUN
By Sun Amex



500 LUMENS



Référence	MOD-HUBLOT500
Code EAN	3701192901782
Matériel	Plastique
Longueur câble	3m
Télécommande	infrarouge fournie
Dimensions	214*79mm
pcb	6
Grade IP	IP65
Garantie	2 ans

FONCTIONNALITÉS:

- ON-OFF
- AUTO-CRÉPUSCULAIRE
- DOUBLE DÉTECTION: 0%-100% OU 25%-100%
- TEMPÉRATURE: 4000K
- VARIATEUR 30%-60%-100%
- TEMPORISATEUR 1H-2H-4H-6H

AUTONOMIES:

- ON 8H AVEC ABAISSEMENT INTENSITÉ
- CRÉPUSCULAIRE 12H AVEC ABAISSEMENT INTENSITÉ

TUYA:

- ON/OFF
- VARIATEUR D'INTENSITÉ

INSTALLATION:

À FIXER

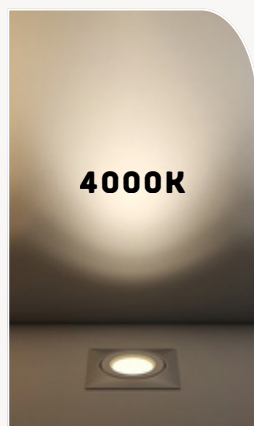

ÉTAPE 2

CHOISIR SES LUMINAIRES SUSPENSION

MODULO SUN
By Sun Amex

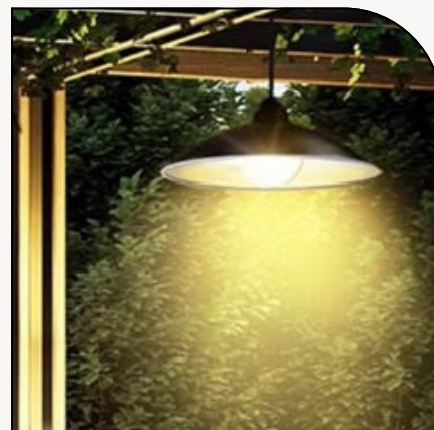

500 LUMENS



Référence	MOD-LUSTRE500
Code EAN	3701192901805
Matériel	Aluminium et plastique
Longueur câble	3m
Télécommande	infrarouge fournie
Dimensions	355*153*71mm
pcb	4
Grade IP	IP65
Garantie	2 ans

FONCTIONNALITÉS:

- ON-OFF
- AUTO-CRÉPUSCULAIRE
- VARIATEUR 30%-60%-100%
- TEMPORISATEUR 1H-2H-4H-6H

AUTONOMIES:

- ON 8H AVEC ABAISSEMENT INTENSITÉ
- CRÉPUSCULAIRE 12H AVEC ABAISSEMENT INTENSITÉ

TUYA:

- ON/OFF
- VARIATEUR D'INTENSITÉ

INSTALLATION:

À SUSPENDRE

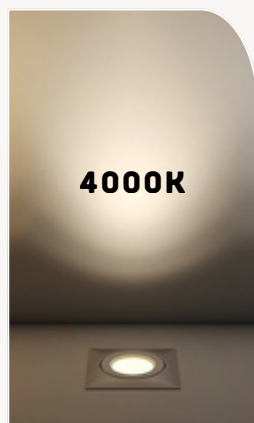

tuya

Disponible sur
App Store

DISPONIBLE SUR
Google Play

ÉTAPE 2

CHOISIR SES LUMINAIRES PLAFONNIER

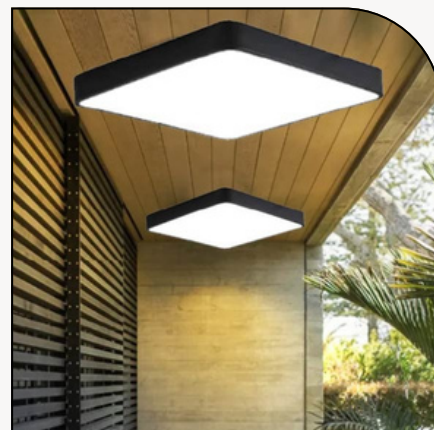

1000 LUMENS



Référence	MOD-PLAFOND1000
Code EAN	3701192901812
Matériel	Plastique
Longueur câble	3m
Télécommande	infrarouge fournie
Dimensions	295*295*30mm
pcb	5
Grade IP	IP65
Garantie	2 ans

FONCTIONNALITÉS:

- ON-OFF
- AUTO-CRÉPUSCULAIRE
- VARIATEUR 30%-60%-100%
- TEMPORISATEUR 1H-2H-4H-6H

AUTONOMIES:

- ON 8H AVEC ABAISSEMENT INTENSITÉ
- CRÉPUSCULAIRE 12H AVEC ABAISSEMENT INTENSITÉ

TUYA:

- ON/OFF
- VARIATEUR D'INTENSITÉ

INSTALLATION:

À FIXER

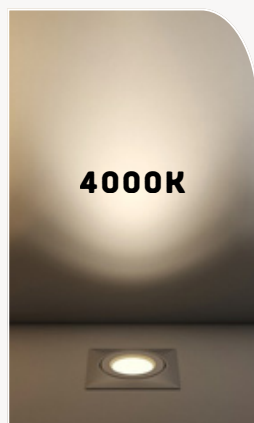

ÉTAPE 2

CHOISIR SES LUMINAIRES SPOT



200 LUMENS



Référence	MOD-SPOT200
Code EAN	3701192901799
Matériel	Plastique
Longueur câble	3m
Télécommande	infrarouge fournie
Dimensions	2811*1450*55mm
pcb	5
Grade IP	IP65
Garantie	2 ans

FONCTIONNALITÉS:

- ON-OFF
- AUTO-CRÉPUSCULAIRE
- VARIATEUR 30%-60%-100%
- TEMPORISATEUR 1H-2H-4H-6H

AUTONOMIES:

- ON 8H AVEC ABAISSEMENT INTENSITÉ
- CRÉPUSCULAIRE 12H AVEC ABAISSEMENT INTENSITÉ

TUYA:

- ON/OFF
- VARIATEUR D'INTENSITÉ

INSTALLATION:

À FIXER
À PLANTER

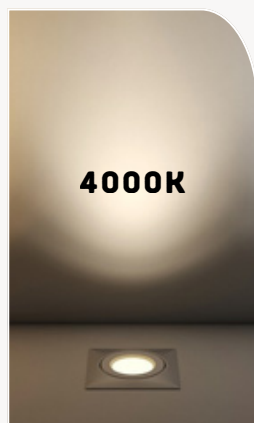

ÉTAPE 3

RAJOUTER DES OPTIONS

Références	Descriptif
MOD-CABLPAN3M	Extension panneau 3m EAN 3701192901874 PCB 6
MOD-CABLPAN5M	Extension panneau 5m EAN 3701192901881 PCB 6
MOD-SUPMUR	Support mural panneau EAN 3701192901904 PCB 4
MOD-CABLE1M	Extension luminaire 1m EAN 3701192901829 PCB 6
MOD-CABLE3M	Extension luminaire 3m EAN 3701192901836 PCB 6
MOD-CABLE5M	Extension luminaire 5m EAN 3701192901843 PCB 6
MOD-CABLE10M	Extension luminaire 10m EAN 3701192901850 PCB 6
MOD-Y	Dédoubleur Y EAN 3701192901867 PCB 6
MOD-SPIKE	Piquet projecteur EAN 3701192901898 PCB 6
MOD-TLC	Télécommande EAN 3701192901973 PCB 6

3. Je rajoute des OPTIONS

- PANNEAU SOLAIRE**
Rollonges 3m/5m
(les modèles perçés)
- BATTERIE BOX**
Support mural
- LUMINAIRES**
Piquet projecteur
Dédoubleur
Rollonges 1/3/5/10m
(les modèles perçés)
- COMPLÉMENTS**
Écrou
Box wifi

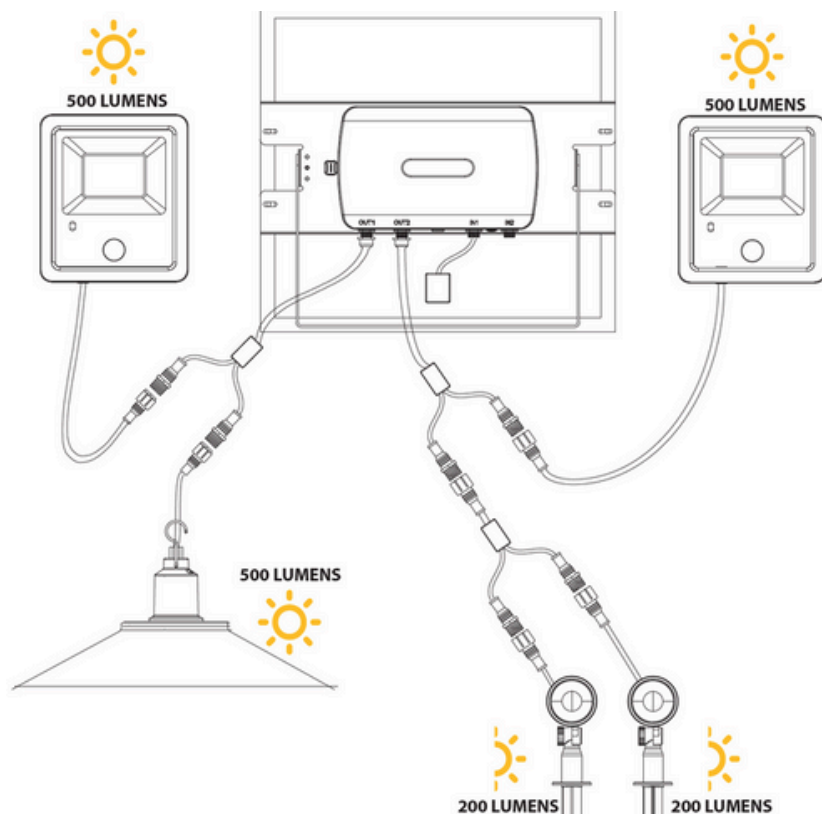

EXEMPLES D'INSTALLATION

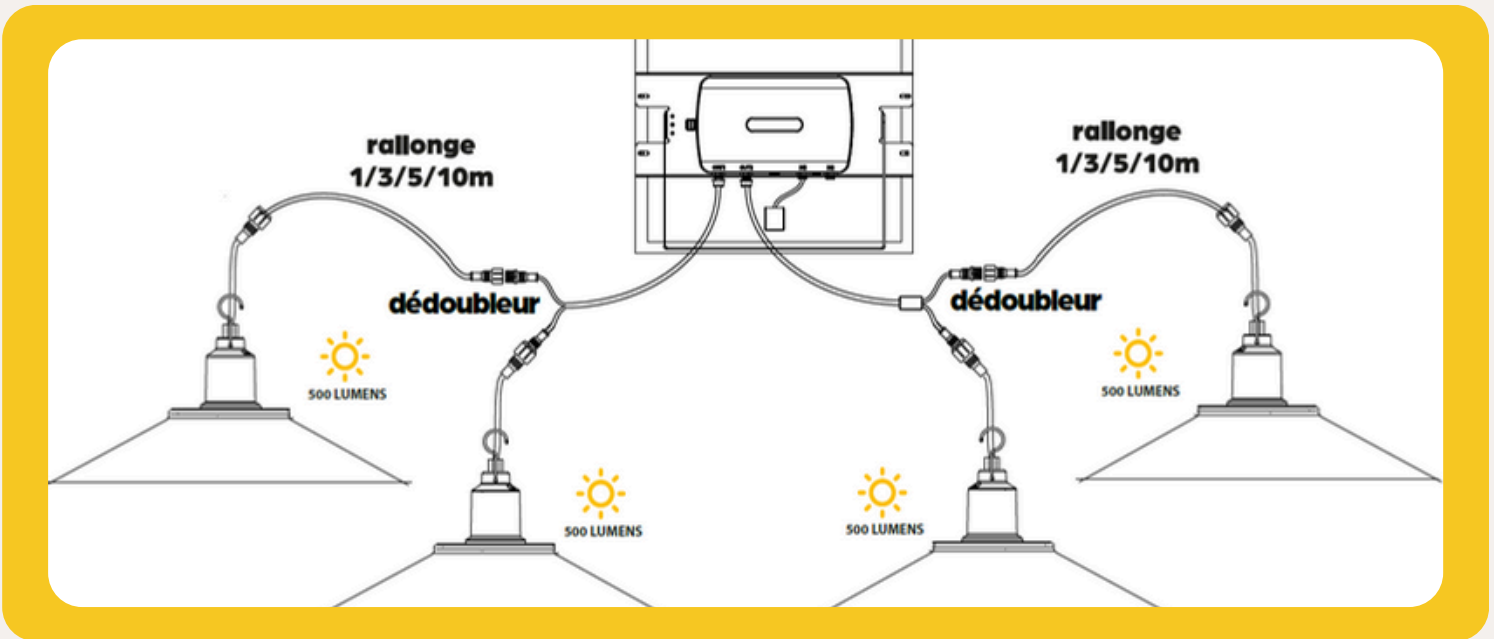
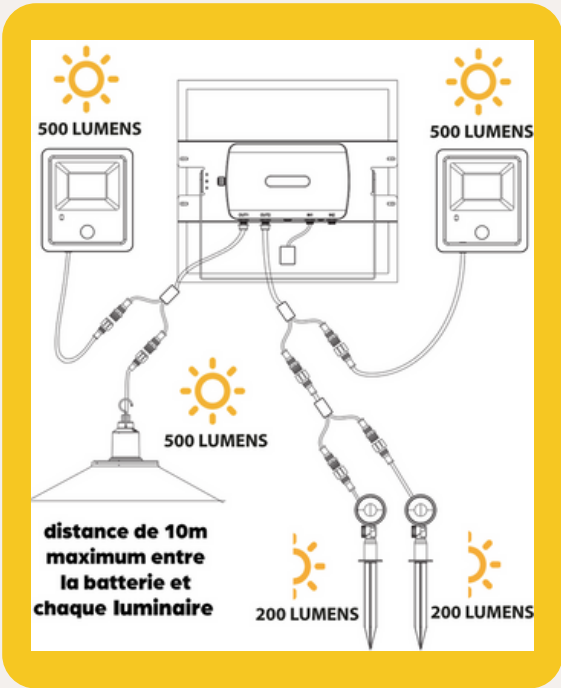
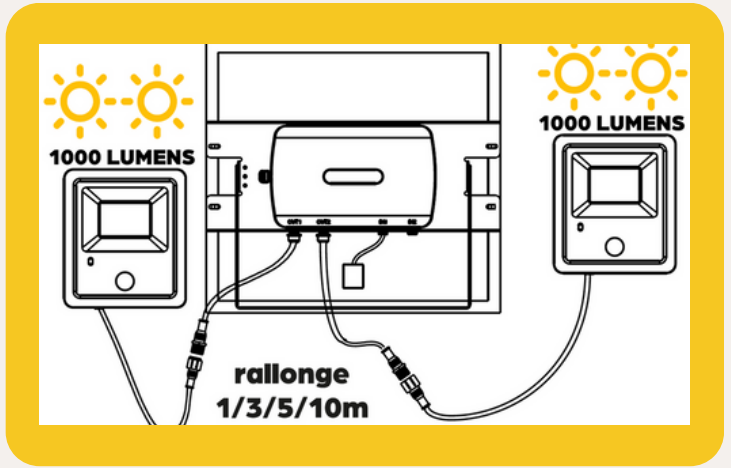

MERCHANDISING



vidéo

SOLUTION D'ÉCLAIRAGE AUTONOME MODULO SUN
By Sun Amex

MODULABLE - HYBRIDE SOLAIRE & EOLIEN

1 panneau solaire pour connecter jusqu'à 4 ☀️
Autonomie par appareil jusqu'à 12H

1000 Lumens
500 Lumens
200 Lumens
100 Lumens
50 Lumens

MODULO SUN
By Sun Amex

Tous droits réservés 2024 | SUN AMEX

CONFIGUREZ VOTRE SYSTÈME EN 3 ÉTAPES

- 1. Je m'équipe du kit PANNEAU & BATTERIE**
Puissance cumulée 2000 lumens max
- 2. Je choisis mes LUMINAIRES**
Connectez jusqu'à 10 luminaires en additionnant les ☀️ de chaque appareil. Cumulez jusqu'à 4 ☀️ au maximum.
Exemples de configurations
autonomie par appareil jusqu'à 12H
- 3. Je rajoute des OPTIONS**
PANNEAU SOLAIRE Rallonges 3m/5m
BATTERIE BOX Support mural
LUMINAIRES Piquet projecteur Dédoubleur Rallonges 1/3/5/10m
COMPLÉMENTS Éolienne Box wifi

SOLUTION D'ÉCLAIRAGE AUTONOME MODULO SUN
By Sun Amex

MODULABLE - HYBRIDE SOLAIRE & EOLIEN

1 panneau solaire pour connecter jusqu'à 4 ☀️
Autonomie par appareil jusqu'à 12H

1000 Lumens
500 Lumens
200 Lumens
100 Lumens
50 Lumens

Hauteur en cm

220
200
180
160
140
120
100
80
60
40
20
0

100 cm

KIT PANNEAU & BATTERIE POUR SYSTÈME SOLAIRE MODULOSUN MODULO SUN
By Sun Amex

MON INSTALLATION AUTONOME EN 3 ÉTAPES

ÉTAPE 1 **JE M'ÉQUIPE DU KIT** Panneau & batterie solaire

1 panneau solaire pour connecter jusqu'à 10 luminaires *

CAPACITÉ 2000 LUMENS

ÉCLAIRER
VENTILER
HYDRATER
SÉCURISER

BREVET DÉPOSÉ

PROJECTEUR POUR SYSTÈME SOLAIRE MODULOSUN MODULO SUN
By Sun Amex

MON INSTALLATION AUTONOME EN 3 ÉTAPES

ÉTAPE 2 **MES LUMINAIRES** Projecteur 1000 lumens ☀️

ON 12H AUTO DÉBOÎTEMENT 0%-100% 25%-100% 20-25 M2 30-60-100 % TIMER 1-2-4-6H

CHAUD NEUTRE FROID 3000K 4000K 6000K

RALLONGE POUR SYSTÈME SOLAIRE MODULO SUN

MON INSTALLATION AUTONOME EN 3 ÉTAPES

3 RALLONGES Rallonges 5m panneau

5 MÈTRES

2 ANS GARANTIE

LAMPADAIRE DE JARDIN



LAMPADAIRE
DE JARDIN

**SOLAIRE, ÉLÉGANT,
DURABLE.**

LAMPADAIRE JARDIN



LAMPADAIRE SOLAIRE AVEC MAT 2M SOLARIS



Référence	SOLARIS-2000
Code EAN	3701192902116
Flux lumineux	2000LM
Source lumineuse	LEDS SMD2835
Durée de vie Leds	25000H
Température éclairage	réglable 3000K 4000K 6000K
Matières	aluminium + PC anti UV 96H, visserie inox 304
Télécommande	Infrarouge
Type de batterie	LiFePo4 32700 remplaçable GRADE A 2000 cycles
Puissance batterie	3.2V 20Ah
Autonomie	5-6H à intensité >80%, au delà avec détection de mouvement
Panneau solaire	mono cristallin 13W - 5V
Temps de charge solaire	10-12 heures
Grade IP	IP65
Dimensions tête	diamètre 40cm
Mât	Aluminium diam 60mm, hauteur 2m (5*40cm)
Garantie	2 ANS
PCB	2

6 EN 1

- MARCHÉ FORCÉE NIGHT&DAY
- AUTOMATIQUE CRÉPUSCULAIRE
- DÉTECTION DE MOUVEMENTS
- DUAL MODE
- CCT RÉGLABLE
- 3000K/4000K/6000K
- TEMPORISATEUR
- DIMMABLE

AUTONOMIES:
MAX 12H

INSTALLATION:
POTEAU 2M EN 5 SECTIONS
DE 40 CM
À FIXER AU SOL PAR PLATINE

3 MODES CRÉPUSCULAIRES:

- 25%
- DÉTECTION 0% - 100%
- DÉTECTION 25% - 100%

3 TEMPÉRATURES:

- 3000K/4000K/6000K



ÉCLAIRER "EN CONTINU"

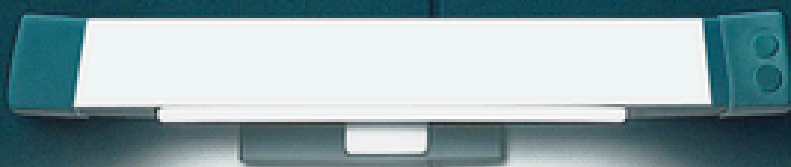

ÉCLAIRER
EN CONTINU

PUISSANTS,
LONGUE AUTONOMIE,
MULTI FONCTIONS.

ÉCLAIRER EN CONTINU

SUN AMEX

RÉGLETTES SOLAIRES
KIT COMPLET

2000
LUMENS
30-40 m²

1000
LUMENS
15-20 m²



vidéo

NEW

2 MODÈLES / KIT COMPLET

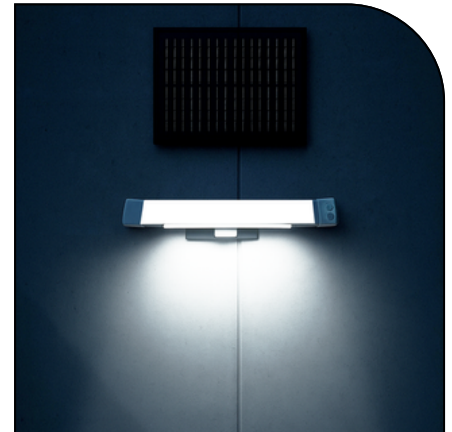

Référence	NEON1000	NEON2000
Code EAN	3701192901720	3701192901737
Matières	PC, visserie inox	
Flux lumineux	1000lm	2000lm
Source lumineuse	leds CMS2835	leds CMS2835
Durée de vie Leds	30000H	
Température éclairage	6000K	
Diffuseur	Polycarbonate anti éblouissement	
Type de batterie	LiFePo4 remplaçable	
Puissance batterie	3,2V-12Ah	3,2V-20Ah
Autonomie	jusqu'à 12H	
Panneau solaire monocristallin	9W 6V	15W 6V
Temps de charge	8H	
Câble de connection	5m	
Télécommande	Multifonction infrarouge	
Grade IP	IP65	
Garantie	2 ANS	
Dimensions produit	350*70*85 mm	350*70*85 mm
Dimensions panneaux	350*235*15 mm	350*235*15 mm
PCB	8	6

FONCTIONNALITÉS:

- ON-OFF
- AUTO-CRÉPUSCULAIRE
- DOUBLE DÉTECTION: 0%-100% OU 25%-100%
- VARIATEUR 30%-60%-100%
- TEMPORISATEUR 1H-2H-4H-6H

AUTONOMIES:

- ON 8H AVEC ABAISSEMENT INTENSITÉ
- CRÉPUSCULAIRE 12H AVEC ABAISSEMENT INTENSITÉ

INSTALLATION:

À FIXER

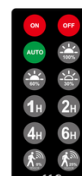

ÉCLAIRER EN CONTINU

NEW

SUN AMEX

PROJECTEURS SOLAIRES KIT COMPLET

**2500
LM**

40-55 m²

**1500
LM**

25-35 m²

**1000
LM**

15-20 m²

**500
LM**

0-15 m²

**300
LM**

0-15 m²

5 MODÈLES / KIT COMPLET



Référence	PS300D	PS500D	PS1000D	PS1500D	PS2500D
Code EAN	3701192901706	3701192901201	3701192901690	3701192901225	3701192901232
Matières	ABS traité anti UV, visserie inox				
Réparabilité	Batterie, dalle LED, carte électronique, panneau solaire, télécommande				
Flux lumineux	300lm	500lm	1000lm	1500lm	2500lm
Source lumineuse leds cms 2835	40 leds	40 leds	56 leds	112 leds	150 leds
Durée de vie Leds	30000H				
Température éclairage	6000K				
Diffuseur	verre SOFTLUX anti éblouissement				
Type de batterie	LiFePo4 2000 cycles remplaçable				
Puissance batterie	3.2V 4AH 4W	3.2V 5AH 5W	3.2V 10AH 7W	3.2V 15AH 10W	3.2V 25AH 18W
Autonomie	jusqu'à 12H				
Panneau solaire monocristallin	6V 5W	6V 7W	6V 9W	6V 12W	6V 18W
Temps de charge	8H au soleil				
Câble de connection	5m				
Télécommande	Multifonction infrarouge				
Grade IP	IP65				
Garantie	2 ANS				
Dimensions produit	249*163 mm	249*163 mm	273*188mm	273*188mm	311*225 mm
Dimensions panneaux	220*180	249*163 mm	273*188 mm	273*188mm	350*350 mm
PCB	6	6	4	4	4

FONCTIONNALITÉS:

- ON-OFF
- AUTO-CRÉPUSCULAIRE
- DOUBLE DÉTECTION: 0%-100% OU 25%-100%
- VARIATEUR 30%-60%-100%
- TEMPORISATEUR 1H-2H-4H-6H
- CCT RÉGLABLE 3000K/4000K/6000K

AUTONOMIES:

- ON 8H AVEC ABAISSEMENT INTENSITÉ
- CRÉPUSCULAIRE 12H AVEC ABAISSEMENT INTENSITÉ

INSTALLATION:

À FIXER



CHOIX DE LA TEMPÉRATURE D'ÉCLAIRAGE

3000K 4000K 6000K



ÉCLAIRAGE EN CONTINU

SUN AMEX

LAMPE NOMADE MULTIFONCTION

800 lumens

NEW



Référence	NOMAD-800
Code EAN	3701192902147
Matières	ABS + PC anti UV 96H, poignée simili cuir
Flux lumineux	800lm
Source lumineuse	leds SMD2835
Durée de vie Leds	25000H
Température éclairage	4000K
Diffuseur	Softlux
Type de batterie	Lithium 18650 remplaçable
Puissance batterie	3,7V-6600mAh. 3 batteries 2200mAh
Autonomie	jusqu'à 07H
Panneau solaire monocristallin	2.5W orientable
Temps de charge solaire	8H/10H
Temps de charge USB-C	3H
Grade IP	IP54
Dimensions	200*55*155mm
Garantie	2 ANS
PCB	4

FONCTIONNALITÉS:

- LAMPE TORCHE
- ECLAIRAGE LATERAL
- POWERBANK USB TYPES A ET C

RECHARGE

RECHARGE SOLAIRE 8-10H
RECHARGE USB TYPE C 3H

AUTONOMIE

7H

INSTALLATION:

A POSER, A SUSPENDRE ET A MAIN

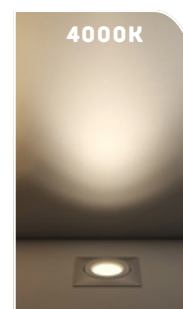

ÉCLAIRER & BALISER



ÉCLAIRER
ET BALISER

DESIGN,
CONTEMPORAIN,
DÉTECTION.

ÉCLAIRER ET BALISER

SUN AMEX

APPLIQUE SOLAIRE GIRO



vidéo

NEW



Référence	APP-GIRO
Code EAN	3701192902123
Matières	PC anti UV 96H
Flux lumineux	500LM
Source lumineuse	LED 2835 CRI (Ra)>80
Durée de vie Leds	30000H
Température éclairage	Ajustable 3000K/4000K/6500K
Diffuseur	softlux
Type de batterie	1*18650
Puissance batterie	3.7V 2000Mah Li-ion
Autonomie	8h-12h
Panneau solaire	1.8W
Temps de charge solaire	8H
Grade IP	IP54
Dimensions	171.5*101.3*128.5mm
Garantie	2 ANS
PCB	20

FONCTIONNALITÉS:
CRÉPUSCULAIRE:
ALLUMAGE AUTOMATIQUE LA NUIT
 DÉTECTION DE MOUVEMENT
RECHARGE SOLAIRE

2 INTENSITÉS
500LM MAX

**3 MODES
CRÉPUSCULAIRES**
25%
 DÉTECTION 0% - 100%
 DÉTECTION 25% - 100%

AUTONOMIES:
MAX 8H

INSTALLATION:
À FIXER

3 MODES CRÉPUSCULAIRES:
25%
 DÉTECTION 0% - 100%
 DÉTECTION 25% - 100%

3 TEMPÉRATURES:
3000K/4000K/6500K



ÉCLAIRER ET BALISER

SUN AMEX

APPLIQUE SOLAIRE BLOC



vidéo

NEW

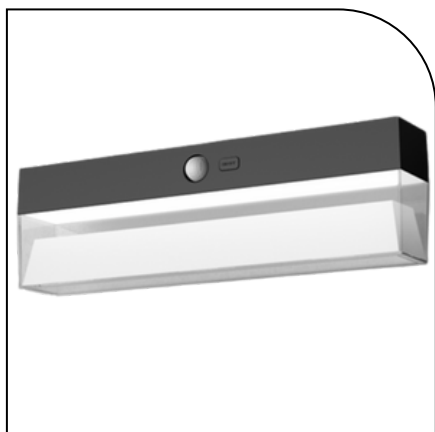

Référence	APP-BLOC
Code EAN	3701192902130
Flux lumineux	500LM
Source lumineuse	LED 2835 CRI (Ra)>80
Durée de vie Leds	30000H
Température éclairage	Ajustable 3000K/4000K/6500K
Diffuseur	softlux
Type de batterie	1*18650
Puissance batterie	3.7V 2000Mah Li-ion
Autonomie	8h-12h
Panneau solaire	1.8W
Temps de charge solaire	8H
Grade IP	IP54
Matières	plastique
Dimensions	300*55.5*90.3mm
Garantie	2 ANS
PCB	20

3 MODES CRÉPUSCULAIRES:

25%

DÉTECTION 0% - 100%

DÉTECTION 25% - 100%

3 TEMPÉRATURES:

3000K/4000K/6500K

FONCTIONNALITÉS:

CRÉPUSCULAIRE:

ALLUMAGE AUTOMATIQUE LA NUIT

DÉTECTION DE MOUVEMENT

RECHARGE SOLAIRE

2 INTENSITÉS

500LM MAX

3 MODES

CRÉPUSCULAIRES

25%

DÉTECTION 0% - 100%

DÉTECTION 25% - 100%

AUTONOMIES:

MAX 8H

INSTALLATION:

À FIXER

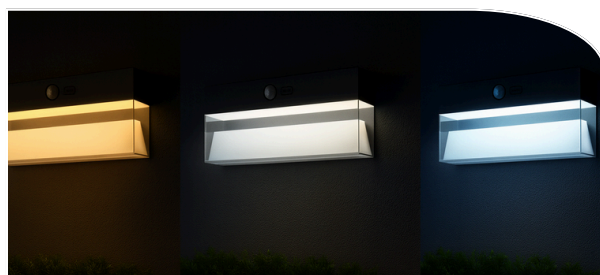

ÉCLAIRER ET BALISER



APPLIQUE BULB



vidéo



Référence	BULB
Code EAN	3701192901072
Matériel	PC, aluminium
Puissance	1,8W
Flux lumineux	220lm
Source lumineuse	Ampoule LED E27
Durée de vie Leds	30000H
Détection de mouvement	Infrarouge
Température éclairage	3000K
Diffuseur	Ampoule LED E27
Type de batterie	Lithium-ion 18650 remplaçable
Puissance batterie	3.7V 1800MAH
Autonomie	40lm = 18H/220lm = 1H
Panneau solaire	1.2W monocristallin
Temps de charge solaire	6-10H
Grade IP	IP54
Garantie	2 ANS
Dimensions produit	100*125*170mm
PCB	12

FONCTIONNALITÉS:

- CRÉPUSCULAIRE 3 MODES
- RECHARGE SOLAIRE
- PUISSANCE MAX 220LM

AUTONOMIES:

MAX 10H

INSTALLATION:

À FIXER

3 MODES CRÉPUSCULAIRES:

- 1) 20%
- 2) DÉTECTION 20LM - 110%
- 3) DÉTECTION OFF - 220LM

AUTONOMIES:

- MODE 1 / 8-10H
MODE 2 / 6-8H
MODE 3 / 8H

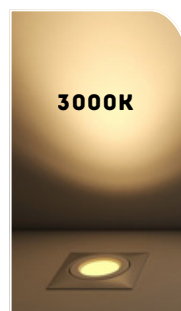
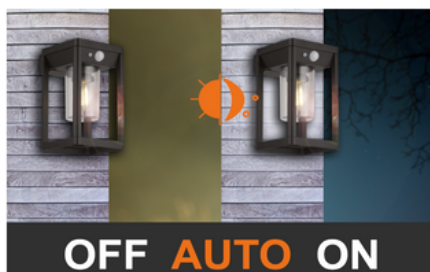

ÉCLAIRER ET BALISER

SUN AMEX

APPLIQUE SOLAIRE AURIS



vidéo

NEW



Référence	APP-AURIS
Code EAN	3701192902154
Leds	2w/400LM
Source lumineuse	LED module,2700K, Ra>80
Durée de vie Leds	30000H
Température éclairage	2700K
Diffuseur	softlux
Type de batterie	1*18650
Puissance batterie	3.7V/2600mAh
Autonomie	8h
Panneau solaire	1.2W
Temps de charge solaire	8H
Grade IP	IP65
Matières	plastique et métal
Dimensions	152*197*180mm
Garantie	2 ANS
PCB	3

FONCTIONNALITÉS:
CREPUSCULAIRE:
ALLUMAGE AUTOMATIQUE LA NUIT
RECHARGE SOLAIRE

LEDS 3 INTENSITÉS
DE 160LM A 400LM

AUTONOMIES:
MAX 8H

INSTALLATION:
À FIXER

LEDS 3 INTENSITÉS
DE 160LM A 400LM

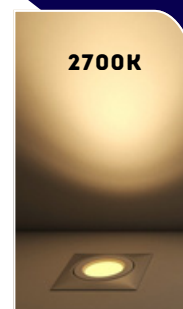
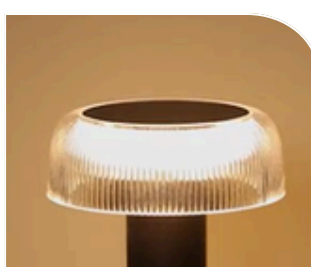
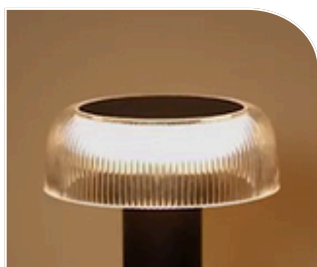
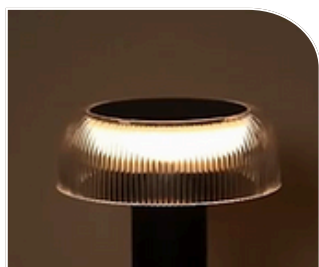

ÉCLAIRER ET BALISER

SUN AMEX

BORNE SOLAIRE AURIS



vidéo

NEW



Référence	BORN-AURIS
Code EAN	3701192902161
Leds	2w - 160lm/400lm
Source lumineuse	LED module, 2700K, Ra>80
Durée de vie Leds	30000H
Température éclairage	2700K
Diffuseur	softlux
Type de batterie	1*18650
Puissance batterie	3.7V/2600mAh
Autonomie	8h
Panneau solaire	1.2W
Temps de charge solaire	8H
Grade IP	IP65
Matières	plastique et métal
Dimensions	151*151*473mm
Garantie	2 ANS
PCB	3

FONCTIONNALITÉS:
CREPUSCULAIRE:
ALLUMAGE AUTOMATIQUE LA NUIT
RECHARGE SOLAIRE

LEDS 3 INTENSITÉS
DE 160LM A 400LM

AUTONOMIES:
MAX 8H

INSTALLATION:
À PLANTER

3 INTENSITÉS LUMINEUSES DE 160LM A 400LM

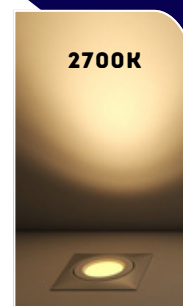
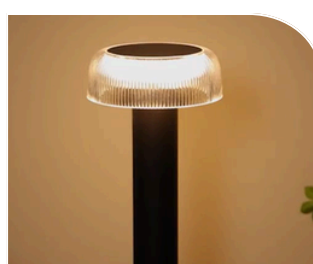
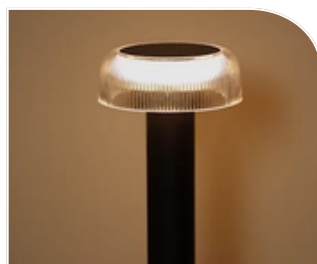
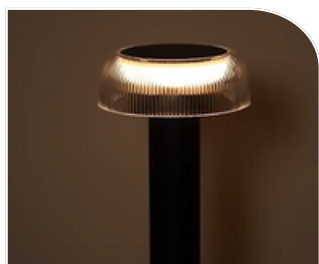

ÉCLAIRER ET BALISER

SUN AMEX

APPLIQUE SOLAIRE HALYA



vidéo

NEW

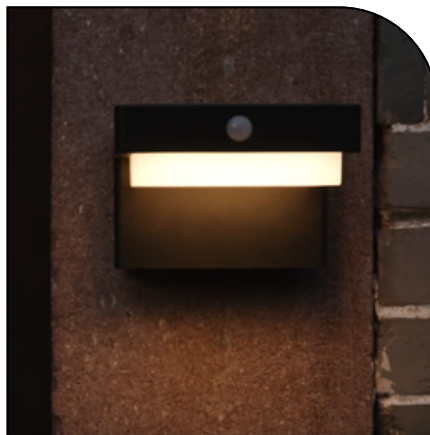
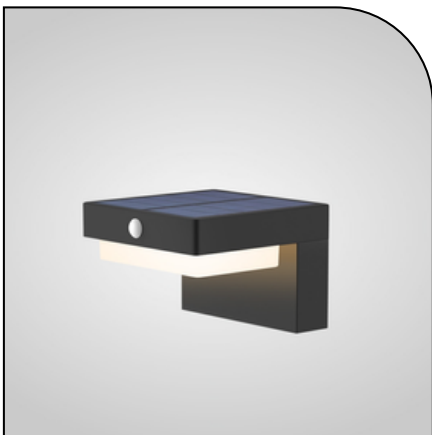

Référence	APP-HALYA
Code EAN	3701192902185
Flux lumineux	5W/400lm
Source lumineuse	LED module, 3000K
Durée de vie Leds	30000H
Température éclairage	3000k
Diffuseur	softlux
Type de batterie	1*18650
Puissance batterie	3.7V/2600mAh
Autonomie	8h
Panneau solaire	1.2W
Temps de charge solaire	8H
Grade IP	IP65
Matières	plastique, ABS et métal
Dimensions	114*124*80mm
Garantie	2 ANS
PCB	2

FONCTIONNALITÉS:
CREPUSCULAIRE:
ALLUMAGE AUTOMATIQUE LA NUIT
RECHARGE SOLAIRE

2 MODES:
MODE 1: CRÉPUSCULAIRE 50LM
MODE 2: CRÉPUSCULAIRE 50LM +
DÉTECTION DE MOUVEMENT 400LM

AUTONOMIES:
MAX 8H

INSTALLATION:
À FIXER

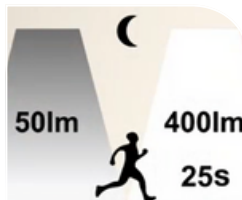
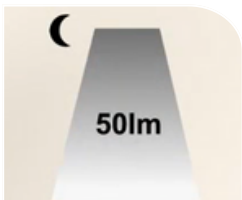

2 MODES

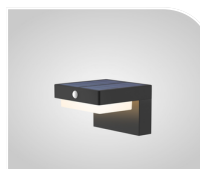

À FIXER



30

ÉCLAIRER ET BALISER

SUN AMEX

BORNE SOLAIRE HALYA



vidéo

NEW

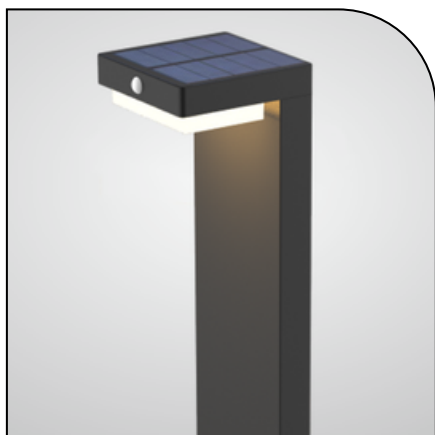

Référence	BORN-HALYA
Code EAN	3701192902178
Flux lumineux	5W/400lm
Source lumineuse	LED module, 3000K
Durée de vie Leds	30000H
Température éclairage	3000k
Diffuseur	softflux
Type de batterie	1*18650
Puissance batterie	3.7V/2600mAh
Autonomie	8h
Panneau solaire	1.2W
Temps de charge solaire	8H
Grade IP	IP65
Matières	plastique, ABS et métal
Dimensions	114*124*513mm
Garantie	2 ANS
PCB	3

FONCTIONNALITÉS:
CRÉPUSCULAIRE:
 ALLUMAGE AUTOMATIQUE LA NUIT
 RECHARGE SOLAIRE

2 MODES:
 MODE 1: CRÉPUSCULAIRE 50LM
 MODE 2: CRÉPUSCULAIRE 50LM +
 DÉTECTION DE MOUVEMENT 400LM

AUTONOMIES:
 MAX 8H

INSTALLATION:
 À FIXER OU À PLANTER

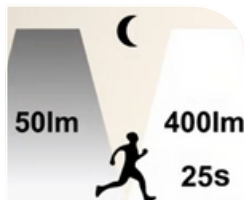
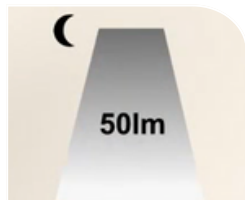

2 MODES

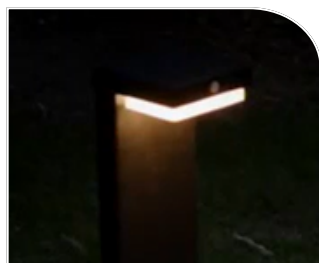
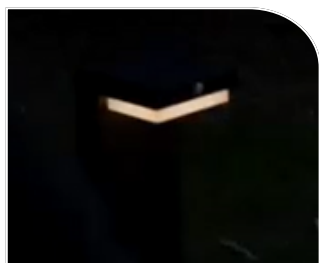

À FIXER OU À PLANTER



ÉCLAIRER ET BALISER

SUN AMEX

APPLIQUE SOLAIRE DOBLO

NEW

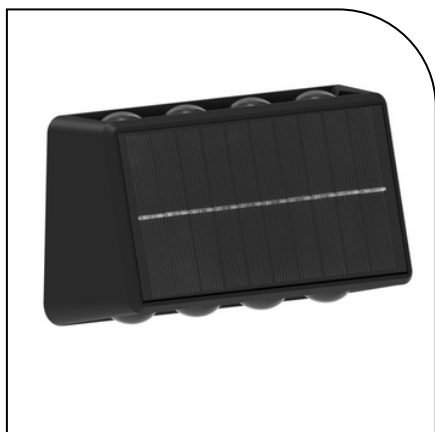

Référence	DOBLO
Code EAN	3701192902208
Flux lumineux	12 coloris d'éclairage
Source lumineuse	12CCT 5054/8PCS / 85LM
Durée de vie Leds	30000H
Température éclairage	BLANC 3000K/6000K + RGB
Diffuseur	LOUPE
Type de batterie	3.2V LiFePO4 18650
Puissance batterie	1800mAh
Autonomie	8h
Panneau solaire	4.5V/2.2W monocristallin
Temps de charge solaire	8H
Grade	IP65 & IK06
Garantie	2 ANS
Dimensions	213*110*61mm
Garantie	2 ANS
PCB	10

FONCTIONNALITÉS:
 CREPUSCULAIRE:
 ALLUMAGE AUTOMATIQUE LA NUIT
 RECHARGE SOLAIRE
 MODES D'ÉCLAIRAGE FIXE OU
 DEFILEMENT
 CCT: BLANC + RGB

AUTONOMIES:
 MAX 8H

INSTALLATION:
 À FIXER

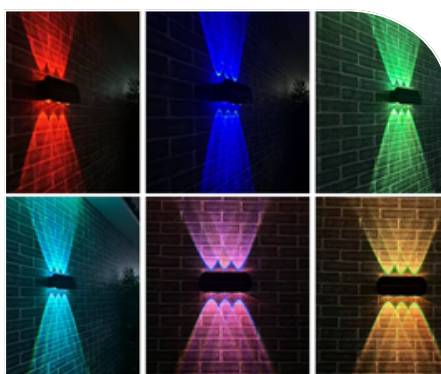
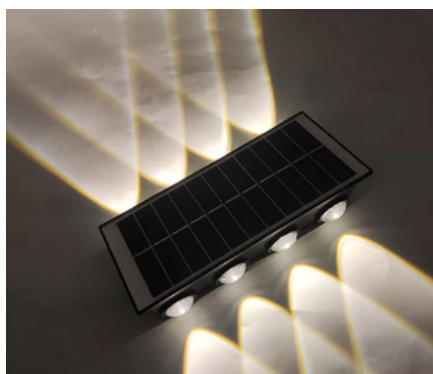

ÉCLAIRER ET BALISER

SUN AMEX

BALISE DE SOL SOLAIRE CARSOL

NEW



Référence	CARSOL
Code EAN	3701192902192
Flux lumineux	ECLAIRAGE DOUBLE FACE 8LM
Source lumineuse	LED: 3014*4pcs 3000K
Durée de vie Leds	30000H
Température éclairage	3000K
Diffuseur	LOUPE
Type de batterie	3.2V LiFePO4 14500 300mAh
Puissance batterie	1800mAh
Autonomie	14H
Panneau solaire	Cadmium telluride 4.5V/Max80mA
Temps de charge solaire	8H
Grade IP/IK	IP65 / IK06
Matière	abs anti UV
Dimensions	107*107*30mm
Garantie	2 ANS
PCB	20

FONCTIONNALITÉS:
CREPUSCULAIRE:
ALLUMAGE AUTOMATIQUE LA NUIT
RECHARGE SOLAIRE

CCT: BLANC CHAUD 3000K

AUTONOMIES:
MAX 8H

INSTALLATION:
À FIXER
CARROSSABLE

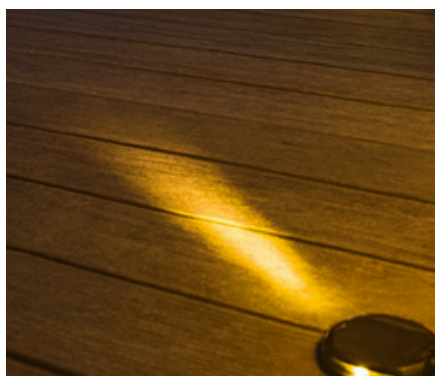

ÉCLAIRER ET BALISER

SUN AMEX

SPOT SOLAIRE SPOTY

NEW



Référence	SPOTY
Code EAN	3701192902215
Flux lumineux	led 2835/68pcs 130LM
Durée de vie Leds	30000H
Température éclairage	3000K - 4500K - 6500K
Diffuseur	softlux
Type de batterie	LiFePO4 18650
Puissance batterie	3.2V 1800mAh
Autonomie	12-14H
Panneau solaire	Mono cristallin 4.5V/ 400mA
Temps de charge solaire	8H
Grade IP/IK	IP65/IK04
Dimensions	157*106*322mm
Matière	ABS anti UV
Garantie	2 ANS
PCB	10

FONCTIONNALITÉS:

CREPUSCULAIRE:
ALLUMAGE AUTOMATIQUE LA NUIT
RECHARGE SOLAIRE

CCT REGLABLE:
BLANC CHAUD 3000K
BLANC NEUTRE 4500K
BLANC FROID 6500K

AUTONOMIES:
MAX 8H

INSTALLATION:
À FIXER

3000K 4000K 6000K



ÉCLAIRER & SÉCURISER



ÉCLAIRER
ET SÉCURISER

TECHNIQUE,
PUISSANTS, DESIGN

ÉCLAIRER ET SÉCURISER

SUN AMEX

**PROJECTEURS SOLAIRES
ÉCO
KIT COMPLET**

**1500
LUMENS**
25-35 m²

**3000
LUMENS**
40-60 m²

NEW

2 MODÈLES / KIT COMPLET



Référence	ECO1500	ECO3000
Code EAN	3701192902239	3701192902246
Matériaux	ABS traité anti UV	
Réparabilité	Batterie, panneau solaire, télécommande	
Flux lumineux	1500lm	3000lm
Source lumineuse leds smd 2835	40 leds	112 leds
Durée de vie Leds	30000H	
Température éclairage	ajustable 3CCT 3000K/4000K/6000K	
Diffuseur	verre SOFTLUX anti éblouissement	
Type de batterie	Li-ncm	
Puissance batterie	2000mAh*2pcs 18650	2000mAh*4pcs 18650
Autonomie	jusqu'à 12H	
Panneau solaire monocristallin	5V 7W	5V 9W
Temps de charge	8-10H au soleil	
Câble de connection	2m	
Télécommande	Multifonction infrarouge	
Angle détection	120°	
Grade IP	IP65	
Garantie	2 ANS	
Dimensions produit	249*163 mm	273*188mm
Dimensions panneaux	249*163 mm	273*188mm
PCB	6	4

- 6 EN 1**
- MARCHÉ FORCÉE NIGHT&DAY
 - AUTOMATIQUE CRÉPUSCULAIRE
 - DÉTECTION DE MOUVEMENTS
 - DUAL MODE
 - CCT RÉGLABLE 3000K/4000K/6000K
 - TEMPORISATEUR
 - DIMMABLE

- AUTONOMIES:**
- ON 8H AVEC ABAISSEMENT INTENSITÉ
 - CRÉPUSCULAIRE 12H AVEC ABAISSEMENT INTENSITÉ

**INSTALLATION:
À FIXER**



ÉCLAIRER ET SÉCURISER

SUN AMEX

LAMPADAIRE EVOSUN

1000
LUMENS
15-20 m²

3000
LUMENS
40-60 m²

NEW



2 modes de fixation sur mât + support mural en option

Référence	EVOSUN1000	EVOSUN3000
Code EAN	3701192902239	3701192902246
Matériaux	ALUMINIUM	
Réparabilité	Batterie	
Flux lumineux	1000lm	3000lm
Source lumineuse leds smd 2835	3CCT (3000k-4000k-6500k)	3CCT (3000k-4000k-6500k)
Durée de vie Leds	30000H	
Température éclairage	ajustable 3CCT 3000K/4000K/6000K	
Diffuseur	PC PERLÉ	
Type de batterie	LiFePo4 2000 cycles	
Puissance batterie	12000mAh* 3.2V	24000mAh* 3.2V
Autonomie	jusqu'à 12H	
Panneau solaire monocristallin	6V 8W	6V 25W
Temps de charge	8-10H au soleil	
Détection de mouvement	Micro Wave	
Télécommande	Multifonction infrarouge	
Angle détection	360°	
Grade IP	IP65	
Garantie	2 ANS	
Dimensions produit	333*207*95mm	808*207*95mm
Dimensions panneaux	300*203*4mm	708*203*4mm
PCB	6	4

FONCTIONNALITÉS:

- CRÉPUSCULAIRE 2 MODES:
1) ON MANUEL
INTENSITÉ DEGROSSIVE
2) DÉTECTION 25%/100%
- TEMPORISATEUR 3H-5H-8H
- VARIATEUR D'INTENSITÉ
- RECHARGE SOLAIRE
- PROJECTEUR INCLINABLE 30°

AUTONOMIES:

- MAX 12H
- ### INSTALLATION:
- À FIXER SUR POTEAU
OU
MURALE (SUPPORT MURAL EN
OPTION)

**SUPPORT
MURAL ACIER
EN OPTION**
REF: EVOFIX
EAN: 3701192902277
DIAM 58MM
LONGUEUR 460MM
COLORIS GRIS
ANTHRACITE

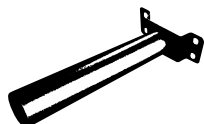

ÉCLAIRER ET SÉCURISER

SUN AMEX

PROJECTEUR SUNSOR

1000
LUMENS
15-20 m²



Référence	SUNSOR
Code EAN	3701192901089
Matériel	ABS, PC
Puissance	11W
Flux lumineux	1000lm
Source lumineuse	82 leds SMD2835
Durée de vie Leds	30000H
Température éclairage	4000K
Diffuseur	PC SOFTLUX anti éblouissement
Type de batterie	Lithium 1x18650
Puissance batterie	3.7V/3000mAh
Autonomie	60lm = 18H/1000lm = 1H
Panneau solaire polycristallin	3W
Temps de charge	8-10H
Câble de connection	3m
Détecteur de mouvements	Infrarouge 10m / 110°
Grade IP	IP65
Garantie	2 ANS
Dimensions produit	224*202*115.5mm
PCB	8

FONCTIONNALITÉS:

- CRÉPUSCULAIRE 2 MODES
- PUISSANCE MAX 1000LM
- RECHARGE SOLAIRE
- TEMPORISATEUR RÉGLABLE
- SENSIBILITÉ CRÉPUSCULAIRE RÉGLABLE

AUTONOMIES:

- MAX 18H

INSTALLATION:

À FIXER
PANNEAU FIXE
OU DÉPORTÉ 3M

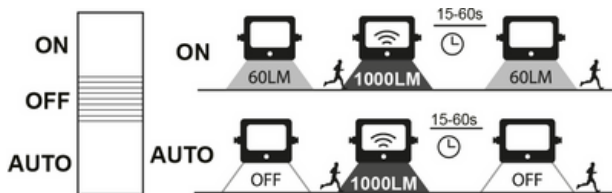

2 modes d'éclairage
light modes
modos de luz
modalità di illuminazione

1 **60** lumens → **1000** lumens
2 **OFF** → lumens



VIDEO

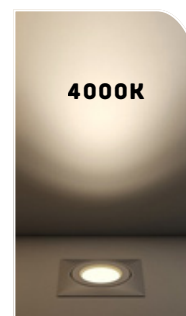

ÉCLAIRER ET SÉCURISER

SUN AMEX

PROJECTEUR
MINI 1000

1000
LUMENS
15-20 m²



OFF AUTO ON



NEW

Référence	MINI 1000
Code EAN	3701192901676
Matériel	ABS, PC
Puissance	8W
Flux lumineux	1000lm
Source lumineuse	Leds SMD2835
Durée de vie Leds	30000H
Température éclairage	4000K
Diffuseur	PC SOFTLUX anti éblouissement
Type de batterie	Lithium 1x18650 remplaçable
Puissance batterie	3.7V/2000mAh
Panneau solaire polycristallin	5,5V/1,2W
Temps de charge	8-10H
Détecteur de mouvements	Infrarouge 4-5m
Grade IP	IP54
Garantie	2 ANS
Dimensions produit	136*104,5*26mm
PCB	20

FONCTIONNALITÉS:

- CRÉPUSCULAIRE 3 MODES
- PUISSANCE MAX 1000LM
- RECHARGE SOLAIRE

AUTONOMIES:

- MAX 8H

INSTALLATION:
À FIXER

3 modes d'éclairage
light modes
modos de luz
modalità di illuminazione

1	OFF →	1000LM 18sec
2	100LM →	1000LM 18sec
3	100LM	

Autonomie	1	150 X 18 sec
Autonomy	2	6H + 100 X 18 sec
Autonomia	3	8H

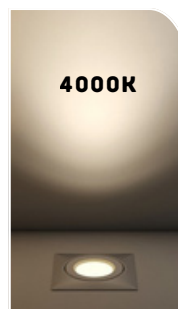

ÉCLAIRER ET SÉCURISER



LAMPADAIRE LAMPA*



Référence	LAMPA 1000
Code EAN	3701192901430
Matériaux	Aluminium, PC, visserie inox
Flux lumineux	1000lm
Source lumineuse	35 leds
Durée de vie Leds	30000H
Température éclairage	blanc froid 6000K
Diffuseur	PC perlé
Type de batterie	Lithium 500 cycles remplaçable
Puissance batterie	3.7V 10AH
Autonomie	10-12h en mode détection de mouvement
Panneau solaire monocristallin	10W 6V
Temps de charge	8H au soleil
Télécommande	Multifonction infrarouge
Grade IP	IP65
Garantie	2 ANS
Dimensions produit	460*175*40 mm
Mat de fixation mural fourni	30 cm, diamètre 48mm
PCB	5

FONCTIONNALITÉS:

- CRÉPUSCULAIRE 3 MODES:
ON MANUEL
DETECTION 30%/100%
DETECTION 0%/100%
- TEMPORISATEUR 3H-5H-8H
- VARIATEUR D'INTENSITÉ
- RECHARGE SOLAIRE

AUTONOMIES:

- MAX 12H

INSTALLATION:

- À FIXER AU MUR (SUPPORT INCLUS)
- OU POTEAU EN TOP AVEC ADPATATEUR EN OPTION

• JUSQU'À ÉPUISEMENT DES STOCKS

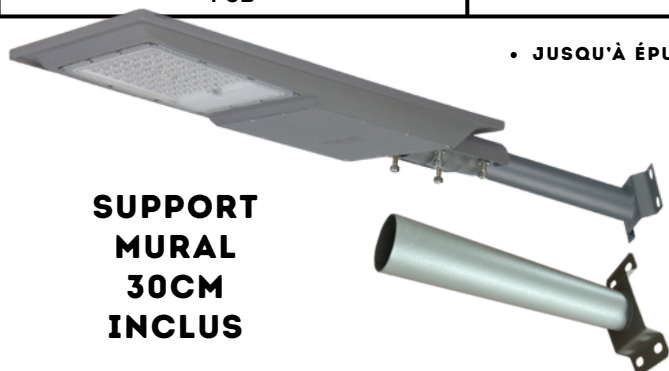

**SUPPORT
MURAL
30CM
INCLUS**

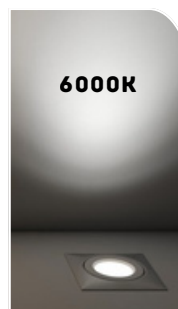

ÉCLAIRER & AMBIANCER



ÉCLAIRER
ET AMBIANCER

ÉCLAIRAGE
INDIRECT

ÉCLAIRER ET AMBIANCER

SUN AMEX

RUBAN LED SOLAIRE STRIPE

NEW

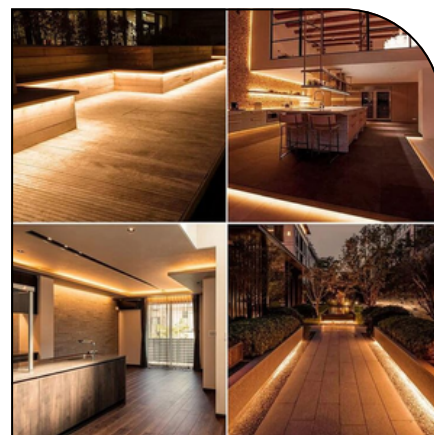

Référence	STRIPE-5BC
Code EAN	3701192902222
Longueur	5m
Flux lumineux	blanc chaud 2700K
Source lumineuse	led 2835 2700K
Eclairage	fixe ou clignotant
Panneau solaire	mono cristallin 2W
Durée de vie Leds	30000H
Type de batterie	3.2V LiFePO4 18650
Puissance batterie	1800mAH
Temps de charge solaire	6-8H
Grade IP/IK	IP65/IK04
Dimensions	157*106*322mm
Matériaux	ABS anti UV
Garantie	2 ANS
PCB	10

FONCTIONNALITÉS:

- ON/OFF CREPUSCULAIRE
- EXTINCTION AUTO LE JOUR
- MODES D'ÉCLAIRAGE FIXES OU CLIGNOTANT
- RECHARGE SOLAIRE 8H

AUTONOMIES:

- 6H-18MAX SELON MODE

INSTALLATION:

À FIXER/COLLER



ÉCLAIRER ET AMBIANCER

SUN AMEX

LAMPE DE TABLE SHOMPY

NEW



Référence	SHOMPY
Code EAN	3701192901683
Matériel	ABS, PC
Puissance	0,3W
Flux lumineux	100lm
Source lumineuse	Leds SMD2835
Durée de vie Leds	30000H
Température éclairage	3000k
Diffuseur	PC SOFTLUX anti éblouissement
Type de batterie	Lithium 1x18650 remplaçable
Puissance batterie	3.7V/1200mAh
Panneau solaire polysilicium	5,5V/1,3W
Temps de charge solaire	8H
Temps de charge USB type-C	5H
Réglage intensité	tactile
Autonomie	6-18H selon intensité
Grade IP	IP64
Garantie	2 ANS
Dimensions produit	188*165*165mm
PCB	20

FONCTIONNALITÉS:

- ON/OFF MANUEL
- EXTINCTION AUTO LE JOUR
- PUISSANCE MAX 100LM
- INTENSITÉ RÉGLABLE TACTILE
- RECHARGE SOLAIRE 8H
- RECHARGE USB 5H

AUTONOMIES:

- MAX 6H

INSTALLATION:

À POSER

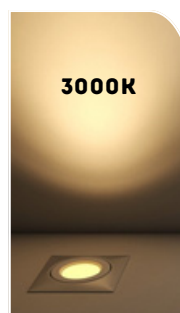

ÉCLAIRER ET AMBIANCER



GUIRLANDE GUIRLY



Référence	GUIRLY
Code EAN	3701192900402
Matériel	ABS + VERRE
Ampoules	10 X G40 verre 1W + 1 gratuite
Flux lumineux	BLANCH CHAUD
Source lumineuse	AMPOULE LED G40
Durée de vie Leds	30000H
Température éclairage	BLANC CHAUD 3000k
Longueur	5.5m
Type de batterie	Lithium-ion 18650 2200mah
Puissance batterie	3.7V 1500mAH
Autonomie	30H
Temps de charge solaire	6-8H
Garantie	2 ANS
Dimensions produit	130*100*225mm
Grade IP	IP44
PCB	16

FONCTIONNALITÉS:

- ON/OFF CREPUSCULAIRE
- EXTINCTION AUTO LE JOUR
- MODES D'ÉCLAIRAGE FIXES OU CLIGNOTANT
- RECHARGE SOLAIRE 8H

AUTONOMIES:

- 6H-18MAX SELON MODE

INSTALLATION:

À FIXER/SUSPENDRE
1 AMPOULE DE RECHANGE
OFFERTE

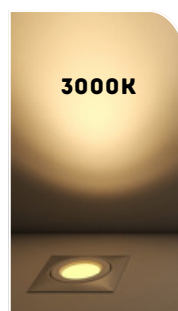

ÉCLAIRER ET AMBIANCER



GUIRLANDE SHINY



Référence	SHINY
Code EAN	3701192900419
Matériel	ABS + VERRE
Ampoules	10 X G40 verre 1W + 1 gratuite
Flux lumineux	MULTI COULEURS
Source lumineuse	AMPOULE LED G40
Durée de vie Leds	30000H
Eclairage	Filament leds multicoloreurs
Longueur	5.5m
Type de batterie	Lithium-ion 18650 2200mah
Puissance batterie	3.7V 1500MAH
Autonomie	30H
Temps de charge solaire	6-8H
Garantie	2 ANS
Dimensions produit	130*100*225mm
Grade IP	IP44
PCB	16

FONCTIONNALITÉS:

- ON/OFF CREPUSCULAIRE
- EXTINCTION AUTO LE JOUR
- MODES D'ÉCLAIRAGE FIXES OU CLIGNOTANT
- RECHARGE SOLAIRE 8H

AUTONOMIES:

- 6H-18MAX SELON MODE

INSTALLATION:

À FIXER/SUSPENDRE
1 AMPOULE DE RECHANGE
OFFERTE



SURVEILLANCE



**VIDÉO
SURVEILLANCE**

**CAMÉRAS SOLAIRES
WIFI / 4G**

VIDÉO SURVEILLANCE



CAMÉRA SOLAIRE MOTORISÉE WIFI



Référence	WIFI SOLARDOME
Code EAN	3701192901140
Compatibilité	IOS 7.1 - IOS 4.0 >
APPLICATION	TUYA SMART / SMART LIFE
Résolution	1920X1080P full HD 2MP
Lentille	3.6mm, 255°/90° full HD CMOS
Détection	PIR 10-15M
Panneau solaire polycristallin	déporté 3W
WIFI	802.11 b/g/n
Fréquence	2.412-2.4834 GHz
gain de l'antenne	2.0dBi
WIFI max radio transmission power	17 dBm
Bluetooth channel	N/A
Bluetooth max radio transmission power	N/A
Max WIFI portée	25m
Tolérance	-10/45°C
Grade IP	IP66
Garantie	2 ANS
PCB	2

FONCTIONNALITÉS:

- CONNEXION WIFI
- MOTORISÉE 360°
- VISUALISATION EN DIRECT
- NOTIFICATIONS DÉTECTIONS
- CAPTURE PHOTO
- MICRO ET HAUT PARLEUR
- VISION NOCTURNE COULEUR OU INFRAROUGE
- ÉCLAIRAGE LED
- RECHARGE SOLAIRE PANNEAU DÉPORTÉ

INSTALLATION:

À FIXER



VIDÉO SURVEILLANCE



CAMÉRA SOLAIRE MOTORISÉE 4G



Référence	4G SOLARDOME
Code EAN	3701192901157
Compatibilité	IOS 7.1 - IOS 4.0 >
APPLICATION	TUYA SMART / SMART LIFE
Résolution	1920X1080P full HD 2MP
Lentille	2.8mm, 110° full HD CMOS
Détection	PIR
Panneau solaire polycristallin	3W
Connexion	4G
gain de l'antenne	2.0dBi
Bluetooth channel	N/A
Bluetoot max radio transmission power	N/A
Tolérance	-10/45°C
Grade IP	IP66
Garantie	2 ANS
PCB	2

FONCTIONNALITÉS:

- CONNEXION 4G
- CARTE SIM NON FOURNIE
- MOTORISÉE 360°
- VISUALISATION EN DIRECT
- NOTIFICATIONS DÉTECTIONS
- CAPTURE PHOTO
- MICRO ET HAUT PARLEUR
- VISION NOCTURNE COULEUR OU INFRAROUGE
- ÉCLAIRAGE LED
- RECHARGE SOLAIRE PANNEAU INTÉGRÉ

INSTALLATION: À FIXER



PACKAGINGS CLAIRS

SUN AMEX

SOLAIRE

PROJECTEUR SOLAIRE 3 MODES 1000 LED lumens 4000K

SUN AMEX

SOLAIRE

LAMPE A POSER DIMMABLE TACTILE 100 LED lumens 3000K

SUN AMEX

SOLAIRE

MULTI FONCTION 5 EN 1

- 8h ON Night & day
- 12h AUTO DEPROGRAMME
- 120° 0% - 100% 25% - 100%
- 30-60-100%
- TIMER 1-2-4-6H

25-35 M² 1500 Lumens LED 6000K

SUN AMEX

SOLAIRE

MULTIFIX

- Orientable
- Fixe
- Rimontable
- Declipable

1000 Lumens LED 6000K 15-20m²

PERFORMANCE SOLAIRE

BALISER ECLAIRER SECURISER AMBIANCER

PROJECTEUR SOLAIRE

PROJETEUR SOLAIRE

CHENILIERE SOLAIRE

PROJECTEUR SOLAIRE

LAMPE A POSER

2000 LED 6000K 30-40m²

1000 LED 6000K 15-20m²

0-15 500 LED 6000K

15-20 900 LED 6000K

40-55 2500 LED 6000K

1-15 1000 LED 6000K

40-50 2000 LED 6000K

15-20 1000 LED 6000K

25-35 1500 LED 6000K

MERCHANDISING



ILV ET GUIDES DE CHOIX



VIDEO



vidéo

ENERGIE SOLAIRE
 ECLAIRAGE PUISSANT
 LONGUE AUTONOMIE
 MULTI FONCTION
 POSE SIMPLE & RAPIDE
 ECO RESPONSABLE
 ECONOMIE D'ENERGIE

PERFORMANCE SOLAIRE

BALISER ECLAIRER SECURISER AMBIANCER

MODULO SUN
by Sun Amex

CONFIGUREZ VOTRE SYSTEME EN **3 ETAPES**

- 1. Je m'équipe du kit PANNEAU & BATTERIE**

Puissance cumulée
2000 lumens max
- 2. Je choisis mes LUMINAIRES**

Connectez jusqu'à 10 luminaires en additionnant les ☀ de chaque appareil. Cumulez jusqu'à 4 ☀ au maximum.

Exemples de configurations

autonomie par appareil jusqu'à 12H
- 3. Je rajoute des OPTIONS**

PANNEAU SOLAIRE
Rollonges 3m/5m
10000mAh par appareil

BATTERIE BOX
Support mural

LUMINAIRES
Fiquet projecteur
Dédouleur
Rollonges 1/3/5/10m
10000mAh par appareil

COMPLÉMENTS
Eolienne
Box wifi

GUIDE DE CHOIX

300LM > 0-10m²
500LM > 10-15m²
1000LM > 15-20m²
1500LM > 25-35m²
2500LM > 40-55m²
3500LM > 60-75m²



40-55 M²
 2500 Lumens
 LED 6000K



Glossaire Technique de l'Éclairage Solaire

Un guide des composants et technologies clés

BATTERIES

- **Batterie Li-NCM** (Lithium Nickel Cobalt Manganèse) : Batterie lithium offrant une haute densité énergétique, compacte et légère. Durée de vie ≈ 500 cycles, mais moins stable thermiquement.
- **Batterie LiFePO4** (Lithium Fer Phosphate) : Batterie lithium très utilisée dans l'éclairage solaire. Longue durée de vie (≈ 2000 cycles), grande sécurité et stabilité thermique. Un peu plus lourde et volumineuse.

LED & LUMIÈRE

- **LED** (Light Emitting Diode) : Source lumineuse moderne, faible consommation et longue durée de vie.
- **SMD** (Surface Mounted Device) : LED compactes montées en surface, très répandues dans l'éclairage solaire.
- **COB** (Chip On Board) : Regroupement de puces LED sur une même surface, offrant une lumière homogène et puissante.
- **High Power LED** : LED individuelles de forte puissance, utilisées pour les projecteurs et lampadaires.
- **Kelvin (K)** : Mesure de la température de couleur de la lumière.
3000K = blanc chaud, 4000K = blanc neutre, 6500K = blanc froid.
- **Flux lumineux (Lumens, lm)** : Quantité totale de lumière émise par un luminaire.
- **Efficacité lumineuse (lm/W)** : Rendement lumineux. Plus la valeur est élevée, plus l'éclairage est efficace.
- **CRI** (Indice de Rendu des Couleurs) : Mesure la capacité de la lumière à restituer fidèlement les couleurs.
Échelle de 0 à 100. CRI > 80 = bon rendu, CRI > 90 = excellent.

PANNEAUX SOLAIRES

- **Panneau solaire monocristallin** : Cellules de couleur noire uniforme, rendement élevé, coût plus important.
- **Panneau solaire polycristallin** : Cellules bleues marbrées, moins coûteux mais rendement légèrement inférieur.

PROTECTIONS & NORMES

- **Indice IP** : Niveau de protection contre la poussière et l'eau (exemple : IP65 = étanche à la poussière et protégé contre les jets d'eau).
- **Indice IK** : Résistance aux chocs mécaniques (IK06 = faible, IK08 = renforcé, IK10 = très résistant).
- **Traitement anti-UV** : Protection appliquée aux plastiques/diffuseurs pour éviter jaunissement et dégradation dus au soleil.
- **Norme anti-pollution lumineuse (ULR/ULOR)** : Indicateur du flux lumineux dirigé vers le ciel.
Plus l'ULR est faible, plus le luminaire respecte l'environnement nocturne.

COMPOSANTS & FONCTIONNEMENT

- **Autonomie** : Durée d'éclairage disponible après une charge complète de la batterie.
- **Temps de charge** : Temps nécessaire pour recharger complètement la batterie grâce au panneau solaire.
- **Watt-heure (Wh)** : Quantité d'énergie stockée dans une batterie.
Formule : $Wh = Tension (V) \times Capacité (Ah)$.

ÉTUDES PHOTOMÉTRIQUES & TECHNIQUES

- **Fichier .IES** : Fichier contenant les données photométriques d'un luminaire (répartition lumineuse, intensité, angle). Utilisé dans des logiciels comme Dialux ou Relux.
- **Fichier .DWG** : Fichier AutoCAD en 2D/3D contenant les plans techniques (dimensions, fixations, intégration).

CONTRÔLES & DÉTECTION

- **Capteur crépusculaire** : Allume automatiquement le luminaire lorsque la luminosité ambiante baisse.
- **Capteur de mouvement (PIR/Radar)** : Détecte une présence et active ou augmente l'éclairage.
- **Télécommande IR** : Commande infrarouge, portée courte et directionnelle.
- **Télécommande RF** : Commande radiofréquence, meilleure portée et non directionnelle.
- **Bluetooth (App)** : Contrôle via application mobile (exemple : Tuya) avec connexion BLE.
- **Bluetooth Mesh (App)** : Réseau maillé dans lequel chaque appareil communique vers les autres appareils du réseau.
- **Wi-Fi** : Connexion via réseau Internet local, permet un pilotage à distance et une programmation avancée.
- **4G / IoT** : Connexion cellulaire intégrée pour une gestion à distance sans dépendre du Wi-Fi, adaptée aux installations isolées (parcs, routes, campings).
- **TUYA** : App universelle permettant de piloter et programmer les luminaires connectés via une application mobile.



sunamex.fr
contact@sunamex.fr